

Pantalla intel·ligent interactiva

Manual d'usuari

Nota: totes les imatges d'aquest manual només es faciliten com a referència i estan subjectes als nostres productes disponibles.

Continguts

Avís de seguretat	1
Preparació per a la instal·lació	5
Interfície del terminal	9
Comandament a distància	13
Abast del comandament a distància	17
Connexió i configuració	18
Resolució de problemes senzills	22
Manteniment	26

Avís de seguretat

Abans d'utilitzar el producte, llegiu atentament aquest manual i deseu-lo per a futures consultes.

Les imatges que apareixen en aquest manual són només de mostra. És possible que hi hagi diferències entre les imatges i el producte real, useu-les només com a referència.

Col·locació

NO col·loqueu objectes pesants a la part superior de la unitat.

NO col·loqueu la unitat a prop d'aparells que generin camps magnètics.

NO exposeu la unitat a la llum directa del sol ni altres fonts de calor.

NO col·loqueu la unitat en un carro, suport, trípode, taula o prestatge inestable.

NO col·loqueu cap líquid a prop ni a sobre de la unitat i assegureu-vos de no vessar-hi cap líquid a dins.

Font d'alimentació

Eviteu que el cable d'alimentació pateixi danys físics o mecànics.

Comproveu i assegureu-vos que la font de corrent alterna estigui connectada a terra.

Aquest cable d'alimentació està inclòs amb el dispositiu i només serveix per a aquest dispositiu.

Desendolleu la font d'alimentació quan hi hagi trons o llamps.

Comproveu que el voltatge amb què funciona la unitat sigui idèntic al de la font d'alimentació local.

Utilitzeu el cable d'alimentació original de la bossa d'accessoris; no el modifiqueu ni l'allargueu.

Desendolleu la font d'alimentació quan no hi hagi ningú a casa; en cas contrari, la unitat estarà inactiva durant molt de temps.

És possible que el fusible estigui en el neutre; la xarxa elèctrica es desconnectarà per desactivar els conductors de fase.

Pantalla LED

Desconnecteu el cable d'alimentació abans de netejar la pantalla.

Netegeu-la amb un drap suau, net i sec.

Per fer una neteja en profunditat, poseu-vos en contacte amb un centre de servei autoritzat. No utilitzeu mai aigua ni detergent en esprai per netejar la unitat.

No utilitzeu mai cap altre objecte dur o afilat per substituir el llapis tàctil.

Per tal de millorar la vida útil i el rendiment de la pantalla, no mostreu imatges d'alta brillantor durant molt de temps.

Temperatura

La temperatura de funcionament normal és de 0 a 40°C.

No col·loqueu la unitat a prop o a sobre d'un radiador o una estufa.

Si moveu la unitat d'un lloc fred a un lloc càlid de manera sobtada, desconnecteu el cable d'alimentació i no l'encengueu durant almenys 2 hores. Assegureu-vos abans que la humitat de l'interior de la unitat s'hagi evaporat.

Humitat

No exposeu la unitat a la pluja ni la col·loqueu en zones amb molta humitat. Assegureu-vos que l'ambient interior sigui sec i fresc.

La humitat de funcionament normal és del 10 % al 90 % HR.

Ventilació

Col·loqueu la unitat en un lloc ben ventilat, de manera que es pugui alliberar fàcilment l'escalfor.

Assegureu-vos que la unitat té prou espai per ventilar-se. Espai necessari: esquerra, dreta i posterior > 10 cm, superior > 20 cm.

Auriculars

Abans d'utilitzar els auriculars, abaixeu el volum.

Utilitzar els auriculars per escoltar el so a un volum alt durant molt de temps pot afectar l'audició.

En espera

Si premeu la tecla d'espera, la unitat entrarà en el mode d'espera, però no s'apagarà.

Pila

Assegureu-vos de desfer-vos correctament de la pila o recicleu-la després d'utilitzar-la.

Mantingueu la pila allunyada dels infants i no la llenceu al foc.

Advertim del risc d'incendi o d'explosió si es canvia la pila per una altra de tipus incorrecte.

Notes per a la neteja de la unitat

Hi ha ventilacions a la coberta posterior; no utilitzeu cap líquid ni esprai directament durant la neteja.

Senyals d'estat del botó d'encesa

"I" significa encès, "O" significa apagat.

Notes per al manteniment de la unitat

El manteniment d'aquesta màquina només el pot dur a terme un enginyer certificat.

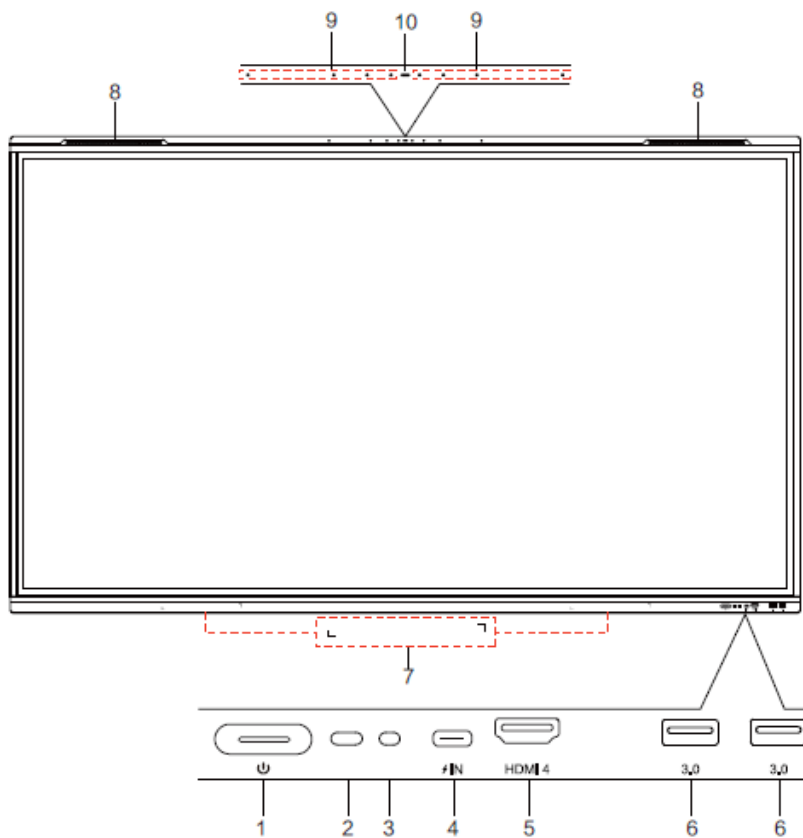

Preparació per a la instal·lació

65, 75 i 86 polzades:

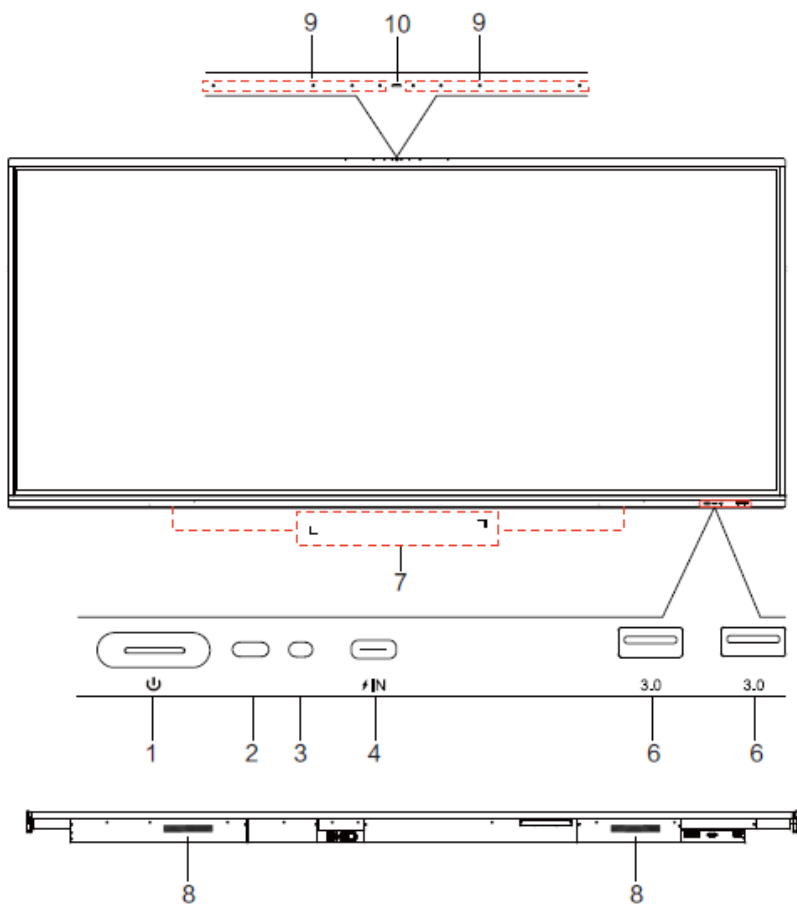

105 polzades:



Núm.	Elements	Descripció de la funció
1		<p>Botó d'encesa: toqueu per accedir a la funció d'estalvi d'energia, premeu almenys durant 2 segons per entrar en el mode d'espera.</p>
2	Receptor de senyal del comandament a distància	Recepció del senyal del comandament a distància
3	Sensor de llum	<p>Detecta la llum ambiental per ajustar la llum de fons a una brillantor adequada. Es pot canviar al menú.</p>
4		<p>USB tipus C: admet la càrrega, la transmissió de dades, l'extensió per a la interfície de sortida d'àudio i vídeo, etc.</p> <p>Nota:</p> <p>65, 75 i 86 polzades: la potència nominal màxima del port USB tipus C d'aquest producte és de 20V 5A (20V 3,25A quan l'OPS està connectat);</p> <p>105 polzades: la potència nominal màxima del port USB tipus C d'aquest producte és PD 5V 3A.</p> <p>Quan s'utilitzi aquest port per carregar dispositius electrònics, la potència</p>

		de càrrega del dispositiu electrònic no pot superar la potència nominal del port. Si la potència de càrrega del dispositiu electrònic supera la potència de càrrega nominal d'aquest port, no utilitzeu el port directament per carregar.
5	HDMI 4	Entrada de senyal d'interfície multimèdia d'alta definició. Es connecta a dispositius amb interfície de sortida HDMI (ordinador personal amb sortida HDMI, descodificador o un altre dispositiu de vídeo)
6	3.0	Es connecta a dispositius USB, com ara un disc dur mòbil, un disc U, un teclat USB, un ratolí, unitats USB, etc.
7	Zona magnètica	Zona per col·locar el llapis magnètic absorbent
8	Altaveu	Sortida de so
9	Micròfon de matriu	El so es recull quan el micròfon està encès
10	Llum indicadora del micròfon	La llum blanca significa que el micròfon funciona

Interfície del terminal

65, 75 i 86 polzades:

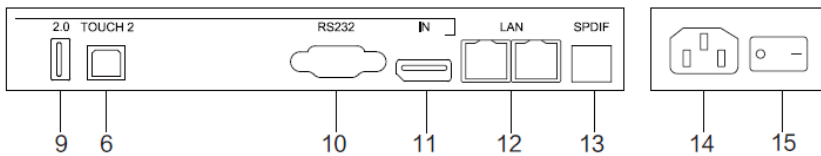
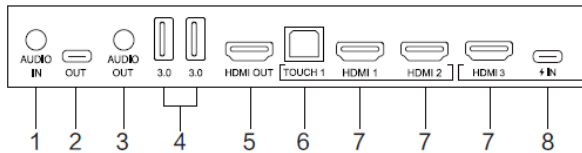

105 polzades:

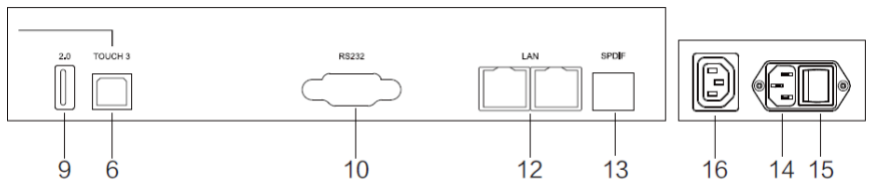
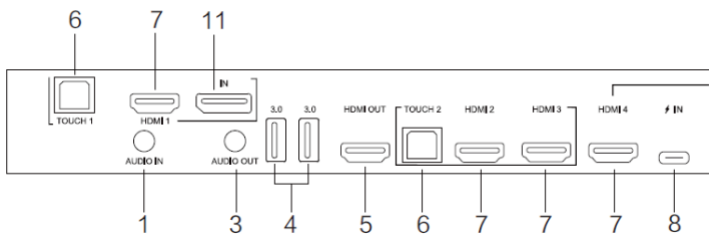

Núm.	Elements	Descripció de la funció
1	AUDIO IN	Entrada de fonts d'àudio externes (generalment s'utilitza com a entrada de so de la interfície VGA).
2	USB Type-C OUT*	Admet la transmissió de dades, l'extensió per a la interfície de sortida d'àudio i vídeo, etc.
3	AUDIO OUT	Sortida d'àudio a l'altaveu extern.
4	3.0	Es connecta a dispositius USB, com ara un disc dur mòbil, un disc U, un teclat USB, un ratolí, unitats USB, etc.
5	HDMI OUT	Connectat als dispositius amb funció d'entrada HDMI (monitor).
6	TOUCH	Sortida de senyal tàctil a l'ordinador extern.
7	HDMI 1/2/3/4	Entrada de senyal d'interfície multimèdia d'alta definició. Es connecta a dispositius amb interfície de sortida HDMI (ordinador personal amb sortida HDMI, decodificador o un altre dispositiu de vídeo).

8	 IN	<p>admet la càrrega, la transmissió de dades, l'extensió per a la interfície de sortida d'àudio i vídeo, etc.</p> <p>Nota:</p> <p>65, 75 i 86 polzades: la potència nominal màxima del port USB tipus C d'aquest producte és 5V 3A;</p> <p>105 polzades: la potència nominal màxima del port USB tipus C d'aquest producte és 20V 5A.</p> <p>Quan s'utilitzi aquest port per carregar dispositius electrònics, la potència de càrrega del dispositiu electrònic no pot superar la potència nominal del port. Si la potència de càrrega del dispositiu electrònic supera la potència de càrrega nominal d'aquest port, no utilitzeu el port directament per carregar.</p>
9	2.0	<p>Es connecta a dispositius USB, com ara un disc dur mòbil, un disc U, un teclat USB, un ratolí, unitats USB, etc.</p>
10	RS232	<p>Interfície sèrie, utilitzada per a la transferència mútua de dades entre dispositius.</p>

11	DP IN	Connectat a dispositius amb funció de sortida DisplayPort.
12	LAN	Connectat a Ethernet.
13	SPDIF	Transmet so multicanal mitjançant senyals òptics.
14	ENTRADA DE CA	Entrada d'alimentació de CA: connecta la font d'alimentació de CA.
15	INTERRUPTOR DE CA	Per obrir o tancar la font d'alimentació de CA. "I" significa encès, "O" significa apagat.
16	SORTIDA DE CA	Sortida d'alimentació de CA: connecta la font d'alimentació de CA.



Nota: 【*】 indica que els terminals parcials són opcionals.

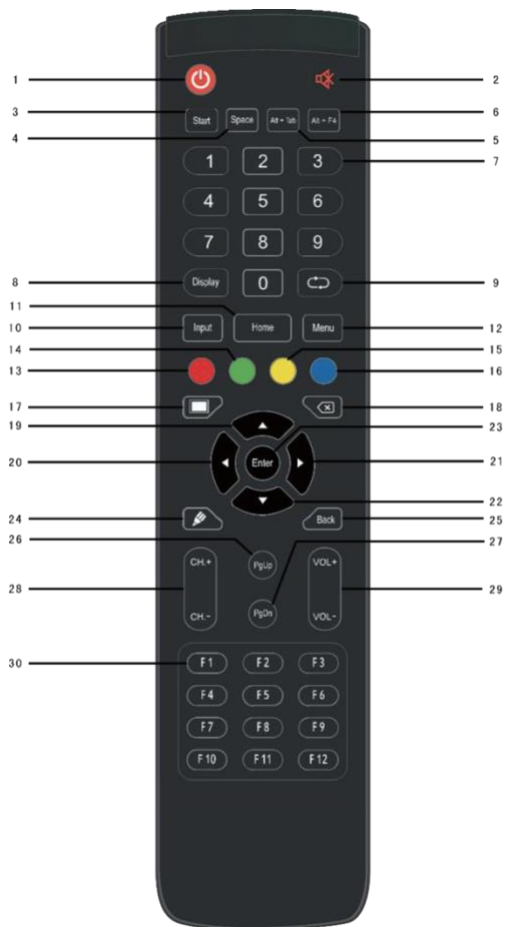

Comandament a distància

1) Instruccions dels botons del comandament a distància



2) Descripció detallada de la funció

Núm.	Elements	Descripció de la funció
1		Encendre/apagar.
2		Entrar o sortir del mode silenci.
3	Start	Tecla de Windows del PC.
4	Space	Tecla d'espai del PC.
5	Alt+Tab	Tecla Alt+Tab del PC.
6	Alt+F4	Tecla Alt+F4 del PC.
7	Tecles numèriques	Entrada numèrica.
8	Display	Mostrar informació del canal.
9		/
10	Input	Menú emergent de configuració.
11	Home	Tornar a la pantalla principal del sistema Android.

12	Menu	Menú emergent.
13	Vermell	Activar o desactivar les tecles i Touch.
14	Verd	Activar o desactivar les tecles.
15	Groc	Activar o desactivar Touch.
16	Blau	Desplegar o tancar les eines de bloqueig de la pantalla.
17		Activar o desactivar la llum de fons de la pantalla.
18		Tecla de retrocés del PC.
19	▲	Desplaçar-se cap amunt.
20	◀	Desplaçar-se cap a l'esquerra.
21	▶	Desplaçar-se cap a la dreta.
22	▼	Desplaçar-se cap avall.
23	Enter	Confirmar l'estat de la selecció.

24		Programa per començar a escriure ràpidament.
25	Back	Tornar a l'última interfície operativa.
26	PgUp	Anar a la pàgina següent.
27	PgDn	Anar a la pàgina anterior.
28	CH.+ / CH.-	/
29	VOL+ / VOL-	Apujar/abaixar el volum.
30	F1-F12	Tecles de funció F1-F12 del PC.

NOTA: les tecles de funció relacionades amb l'ordinador no estan disponibles sense un ordinador integrat.

3) Instruccions sobre el comandament a distància

Instal·lació de les piles

- 1) Obriu la coberta posterior del component de la pila, a la part del darrere del comandament a distància.
- 2) Instal·leu una pila de tipus AAA segons l'elèctrode corresponent. Assegureu-vos que els pols positiu i negatiu de la pila siguin correctes ("+" a "+", "-" a "-"). No barregeu piles velles i noves.

- 3) Un cop instal·lada la pila, tanqueu la coberta posterior del component de manera que la pestanya encaixi a la port inferior.

Abast del comandament a distància

El comandament a distància pot funcionar normalment dins d'un abast de 8 metres de distància, 30 graus a l'esquerra i a la dreta des del receptor. Per tal de protegir el medi ambient, llenceu la pila residual al contenidor de reciclatge.



Si es canvia la pila per una de tipus incorrecte, pot produir-se una explosió.

Connexió i configuració

⚠ Per a la vostra seguretat i la de la màquina, no connecteu cap endoll abans de la connexió.

(1) Ordinador extern i connexió tàctil

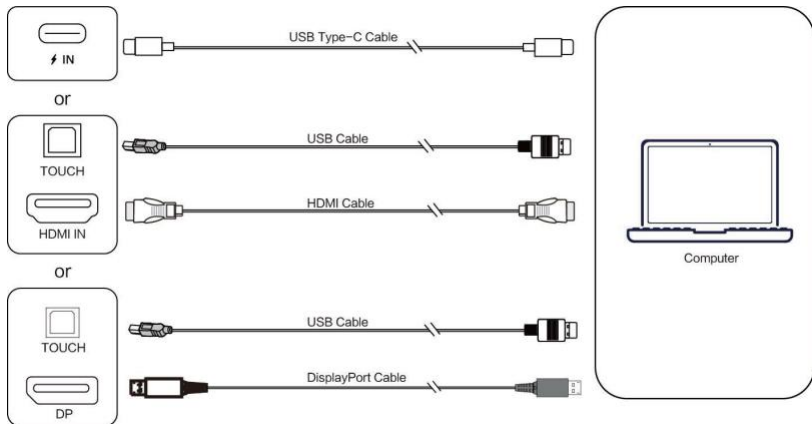

- 1) Utilitzeu un cable USB tipus C per connectar l'ordinador (o utilitzeu un cable HDMI per connectar-vos al port de sortida HDMI de l'ordinador extern). També podeu utilitzar el cable DisplayPort per connectar-vos al port de sortida de l'ordinador extern.
- 2) Utilitzeu un cable USB per connectar-vos al port USB de l'ordinador extern.

- 3) Després de connectar el cable, connecteu el cable d'alimentació i engegueu l'aparell.
- 4) Inicieu l'ordinador extern.
- 5) Premeu la tecla  i l'equip s'engegarà.
- 6) Canvieu la font d'entrada al canal USB tipus C, HDMI o DisplayPort al menú principal.



NOTA:

Entrada d'ordinador externa; la millor resolució de l'equip és 3840 x 2160.

Configuració recomanada per a l'ordinador:

1 GB de disc dur disponible

Processador de 2,0 GHz, 1 GB de memòria

Targetes gràfiques de més de 256 colors

SORTIDA VGA, SORTIDA HDMI, sortida d'àudio i interfície USB

Resolució de suport: 800 x 600, 1024 x 768, 1920 x 1080,

3840 x 2160

(2) Equip d'àudio i vídeo

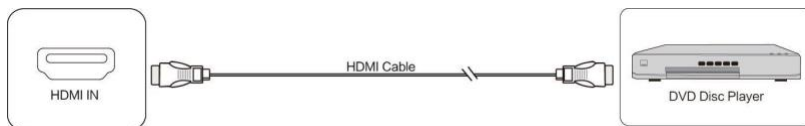

- 1) Utilitzeu un cable HDMI per connectar l'equip d'àudio i vídeo amb sortida HDMI.
- 2) Després de connectar el cable, connecteu el cable d'alimentació i engegueu l'aparell.
- 3) Premeu  per encendre l'equip.
- 4) Canvieu la font d'entrada al canal HDMI al menú principal.

(3) Equip d'àudio i vídeo

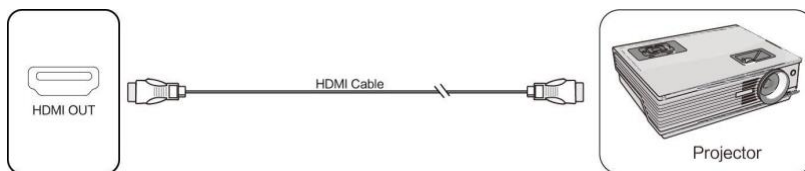

- 1) Utilitzeu un cable HDMI per connectar l'equip d'àudio i vídeo amb sortida HDMI.
- 2) Després de connectar el cable, connecteu el cable d'alimentació i engegueu l'aparell.
- 3) Premeu  per encendre l'equip.

(4) Connexió RS232

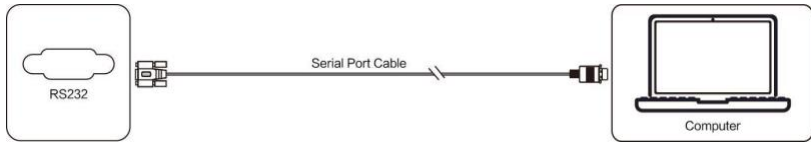

Després d'utilitzar el cable del port sèrie per connectar la màquina i l'equip de control central, es poden controlar determinades funcions de la màquina mitjançant un equip de control central, com ara:
encendre i apagar la màquina, ajustar el volum del so, etc.

(5) Connexió LAN

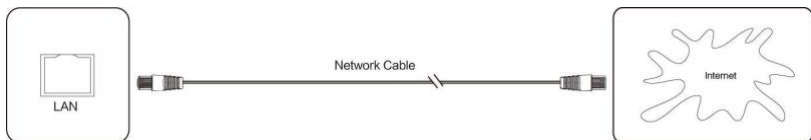

(6) Connexió USB

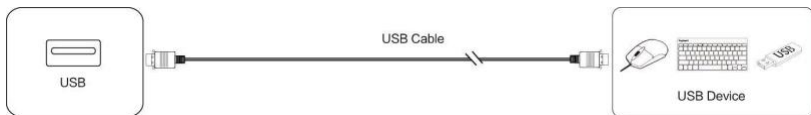

(7) CONNEXIÓ DE SORTIDA D'ÀUDIO

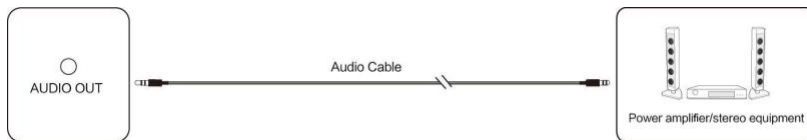

Resolució de problemes senzills

La màquina no funciona amb normalitat

Falla del comandament a distància	Comproveu si hi ha altres objectes entre el comandament a distància i la finestra de recepció del control de l'equip que puguin provocar una falla del comandament a distància.
	Comproveu si l'elèctrode de la pila del comandament a distància és correcte.
	Comproveu si cal canviar la pila del comandament a distància.
La màquina s'apaga automàticament	Encara que no s'hagi configurat per apagar-se.
	Comproveu si s'ha produït un tall de corrent sobtat.
	El sistema s'apagarà automàticament si el canal extern de la pantalla intel·ligent interactiva perd el senyal durant 5 minuts. Comproveu l'entrada i la connexió del senyal.

Mode PC

Senyal fora d'abast	Comproveu si la pantalla està configurada correctament.
	Comproveu si la resolució és la millor.
	Ajusteu la sincronització de línies i camps al menú.
El fons té línies o ratlles verticals	Seleccioneu la correcció automàtica al menú.
	Ajusteu el rellotge i la posició de la fase al menú.
La imatge no té color o el color no és correcte	Comproveu si el VGA no està ben connectat o té problemes de qualitat.
	Ajusteu la cromàtica i la brillantor o el contrast al menú.
Format de visualització que no és compatible	Seleccioneu la correcció automàtica al menú.
	Ajusteu el rellotge i la posició de la fase al menú.

Funció tàctil

La funció tàctil no és vàlida	Comproveu si la mida de l'article tocat és comparable amb el dit.
El posicionament tàctil no és correcte	Comproveu si el llapis tàctil mira a la pantalla.

La funció de vídeo no funciona amb normalitat

No hi ha imatge ni so	Comproveu que la màquina estigui encesa.
	Comproveu que el cable de senyal estigui ben connectat i si es correspon el tipus d'entrada.
	Si està en mode d'ordinador intern, comproveu que l'ordinador intern s'hagi iniciat.
Hi ha ratlles horitzontals o verticals, o la imatge trontolla	Comproveu que el cable de senyal estigui ben connectat.
	Comproveu si hi ha altres equips electrònics o eines elèctriques al voltant de la màquina.
No hi ha color, i el color o la imatge són febles	Ajusteu la cromàtica i la brillantor o el contrast al menú.
	Comproveu que el cable de senyal estigui ben connectat.

La funció d'àudio no funciona amb normalitat

Hi ha imatge, però no hi ha so	Comproveu si s'ha premut el botó de silenci per silenciar.
	Premeu VOL+ o VOL- per ajustar el volum.
	Comproveu si la línia d'àudio està connectada correctament.
Només un altaveu té so	Ajusteu l'equilibri de so al menú.
	Comproveu si el tauler de control de so de l'ordinador només configura un canal de so.
	Comproveu si la línia d'àudio està connectada correctament.
La sortida HDMI no té so	Comproveu si heu connectat un dispositiu extern.

Manteniment

Dur a terme un manteniment adequat pot evitar moltes avaries inicials i fer una neteja amb cura de manera regular pot conservar la màquina com si fos nova.

Desconnecteu l'endoll abans de fer la neteja i el manteniment per tal d'evitar descàrregues elèctriques.

Neteja de la pantalla

Barregeu i remeneu una mica de suavitzant o detergent de vaixel·la amb alcohol.

Remulleu un drap suau dins la barreja.

Traieu el drap i escorreu-lo fins que quedi mig sec per netejar la pantalla de la màquina.

Repetiu-ho diverses vegades, vigilant de no vessar aigua sobre la màquina quan la netegeu.

Neteja del marc frontal

Utilitzeu un drap sec, suau i net per netejar el marc frontal.

En cas de no utilitzar la màquina durant molt de temps

En cas de no utilitzar la màquina durant molt de temps, com ara durant les vacances, assegureu-vos de desconnectar l'endoll per tal d'evitar possibles perills per culpa de les ones de la font d'alimentació causades per llamps.



Aquest símbol, que apareix al producte o al seu embalatge, indica que el producte no s'ha de processar amb els residus domèstics, sinó que s'ha de portar a un punt de recollida de residus elèctrics i electrònics perquè es recicli i s'elimini.

Mitjançant l'eliminació adequada d'aquest producte, també ajudeu a prevenir conseqüències potencialment negatives per al medi ambient i la salut humana. El reciclatge de materials ajuda a preservar els nostres recursos naturals. Per obtenir més informació sobre el reciclatge d'aquest producte, poseu-vos en contacte amb el vostre municipi, el centre local d'eliminació de residus o la botiga on es va comprar el producte.